



CARRE

L'Agriculture par Nature

GAMME DES PRODUITS



ENTRETIEN
DES PRAIRIES ET
DES CULTURES



PRÉPARATION
DE SOL SURFACE



PRÉPARATION DE
EN PROFONDEUR



SEMIS ET
FERTILISATION



serco.ch

GAMME DES PRODUITS

PRÉPARATION DE SOL
EN PROFONDEUR



■ STRIP-TILL



INRO II

■ CULTIVATEURS

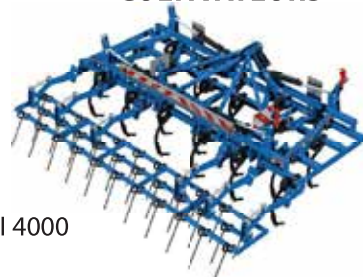

CULTI 4000

PRÉPARATION DE SOL
EN SURFACE



■ DÉCHAUMEUR À DISQUES

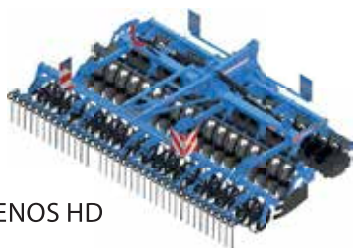

XENOS HD

■ DÉCHAUMEURS



PENTERRA

SEMS FERTILISATION



■ SEMOIRS À DENTS SEMEUSES

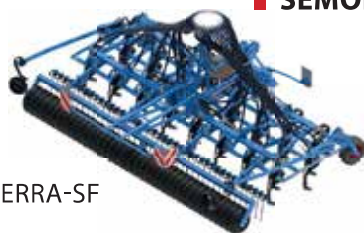

PENTERRA-S / PENTERRA-SF



PENTASEM-ST

ROULEAUX TASSEURS



■ TASSEURS AVANT



TASSASPIRE

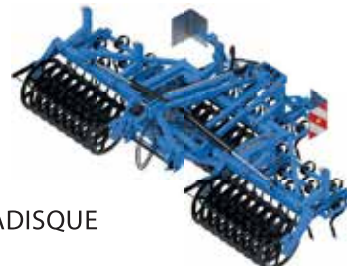

TASSADISQUE

ENTRETIEN DES CULTURES



■ RÉGÉNÉRATEUR DE PRAIRIE

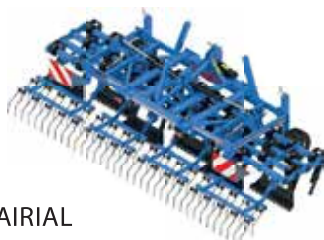

PRAIRIAL

■ HERSE ÉTRILLE

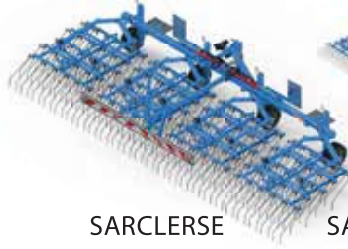

SARCLERSE

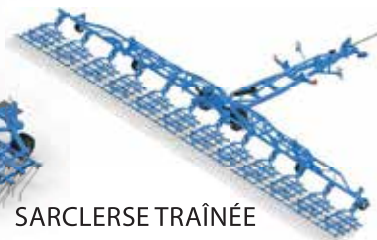

SARCLERSE TRAÎNÉE

■ BINEUSES ET SYSTEME DE GUIDAGE

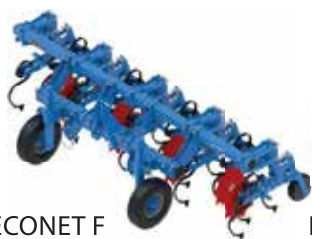

ECONET F

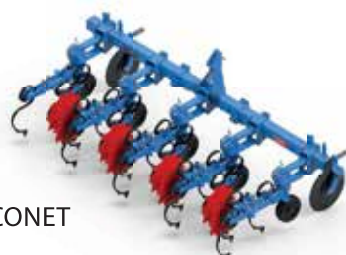

ECONET



ECONET SGI

■ DÉCHAUMEUR À DENTS

ONATAR NEO

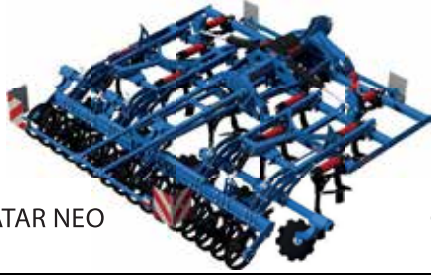

ONATAR NEO TRÂÎNÉ



■ VIBROCOLTEURS

PENTASOL

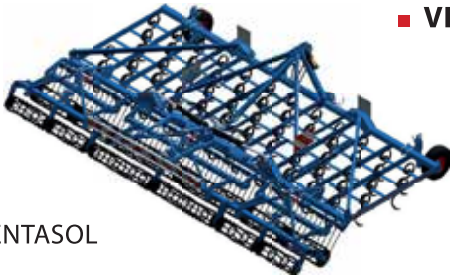

POLYSOL

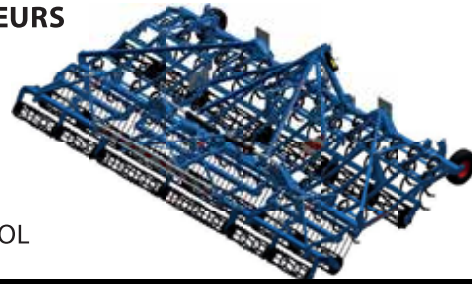

■ TRÉMIE FRONTALE

SALTEO



■ LOCALISATEURS D'ENGRAIS

FERTILOC +



■ TASSEURS AVANT

TASSAPNEU



■ HERSE ÉTRILLE

SARCLERSE CONTROL

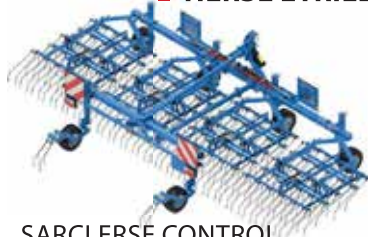

PRESSIUS

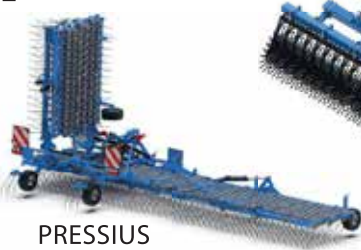

■ HOUE ROTATIVE

ROTANET

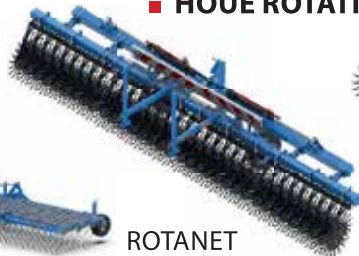

ROTANET CONTROL

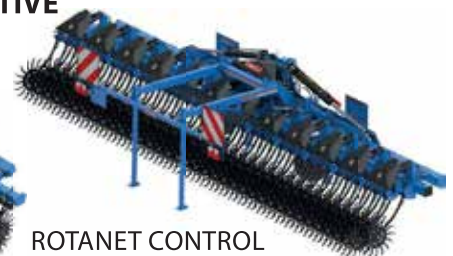

■ BINEUSES ET SYSTEME DE GUIDAGE

KLINEA



PRECICAM



PRECICAM-XS



■ ROBOTIQUE



SARCLERSE / SARCLERSE CONTROL

Un outil conçu pour un résultat optimal!

- Largeurs de travail de 1.5 m à 12 m
- Repliable sur une largeur de transport de 3 m
- Distance entre dents de 25 mm
- Dents de \varnothing 7 mm ou \varnothing 8 mm
- Réglage manuel ou hydraulique des dents
- Changement des dents sans outil
- Indépendant des rangées
- Fonctionnement sur toute la surface



PRESSIUS

Cultivez l'art de la précision!

- Repliage à 3 m
- Articulation de repliage avec bagues polyamide épaisses
- Oscillation des rallonges extérieures +/- 3° pour s'adapter aux dénivellations du terrain
- Distance entre dents de 28mm
- Réglage hydraulique de la pression des dents à partir de la cabine
- 6 roues de terrage à l'avant et 2 roues arrière pivotantes dimension 18.5x8.50
- Recentrage et verrouillage automatique des roues arrières pivotantes lors du relevage de la machine
- Pour des cultures en planche ou sur butte
- Utilisable indépendamment des rangées ou entre les rangées



PRAIRIAL

Faites bénéficier vos animaux d'une prairie aérée, nivelée et émoussée!

- Disponible de 3 m à 6 m
- Les couteaux peuvent se régler manuellement ou hydrauliquement et s'escamoter si nécessaire
- On peut réaliser quatre actions en une seule passage à une vitesse de 15km/h :
 - sacrifier
 - peigner
 - niveler
 - semer



SEMLOC

Convient pour PRAIRIAL, SARCLERSE, ROTANET, ROTANET CONTROL, ECONET!

- Largeurs de travail de 3 à 12 mètres
- Dosage de 2 à 100 kg/ha
- Distribution pneumatique avec électrique ou souffleur hydraulique
- Capacité du réservoir de 200 ou 400 litres
- Entraînement de dosage mécanique ou électrique
- Terminal de commande « Seedprofi » avec contrôle GPS





ROTANET

Écroûtez et désherbez à grande vitesse!

- Largeurs de travail de 3m à 12.40 m
- Repliable sur une largeur de transport de 3 m
- Nouveau châssis
- Nouveau bras de support des houes
- PROLINE disponible sur la Rotanet
- Casser les crêtes
- Aérer le sol
- Mélange d'engrais et de résidus de récolte



ROTANET CONTROL

Écroûtez et désherbez avec une précision chirurgicale!

- Largeurs de travail de 4,80 m à 10,30 m
- Repliable sur une largeur de transport de 3 m
- Réglage de la pression des houes depuis la cabine du tracteur
- Travail sur toute la largeur, sur rang ou dans l'inter-rang
- Option PROLINE disponible



ECONET

Pour biner avec un inter-rang fixe!

- Disponible de 4 à 24 rangs
- Nouvel élément ! Plus robuste, précis et plus évolutif
- Protège-plants circulaire réglable multi-positions
- Adaptation rapide de la largeur de travail
- Modularité du positionnement des dents

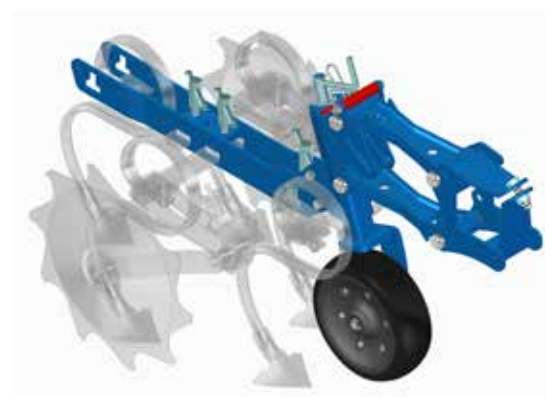

KLINEA

Le spécialiste de l'entretien de vos cultures céréalières!

- Disponible de 24 à 40 rangées
- Largeurs de travail de 3 m, 4 m, 6 m et 8 m
- Repliable hydrauliquement sur une largeur de transport de 3 m
- Herse étrille à dents derrière l'élément pour un résultat de travail parfait
- Deux possibilités :
 - 1 soc plat par élément et par rangée
 - 3 socs plats par élément pour 3 rangées



SECTION CONTROL

- 2 variantes disponibles:
 - Version de relevage vertical (52cm)
 - Version de relevage horizontal (23cm)
- Relevage individuel par commande hydraulique manuelle ou automatique par GPS
- Compatible ISOBUS

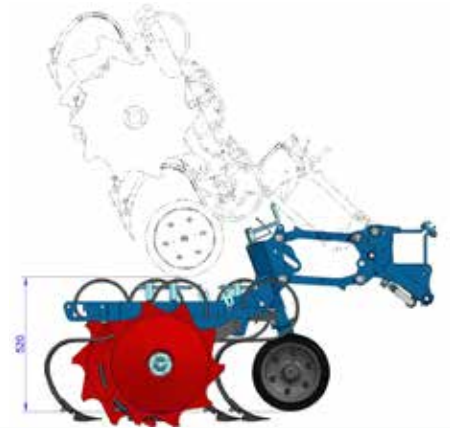

NETLINE

Version S

- Inter-rangs de 0.45 m - 0.69 m
- Non compatible avec les dents de herse étrille



Version Gerade

- Inter-rangs de 0.70 m - 1.00 m
- Compatible avec les dents de herse



KIPLINE

Le nouveau contrôle caméra affiche ses couleurs!

- Commande précise de la bineuse
- Commande simple et ergonomique avec écran tactile 10 pouces
- Reconnaissance du spectre complet des couleurs de toutes les cultures
- Optique haute résolution et traitement d'image efficace
- Peut être combiné avec une deuxième caméra
- Utilisable sur ECONET, KLINEA et PRECICAM / XS



KIT SPRAY

Pulvérisation en bande

- Pulvérisation en bande avec une ou deux buses
- Débits de 40 à 150 L/ha

Engrais liquide

- Distributeur inox à dents droites 45x12mm
- Taux d'application de 80 à 400 L/ha

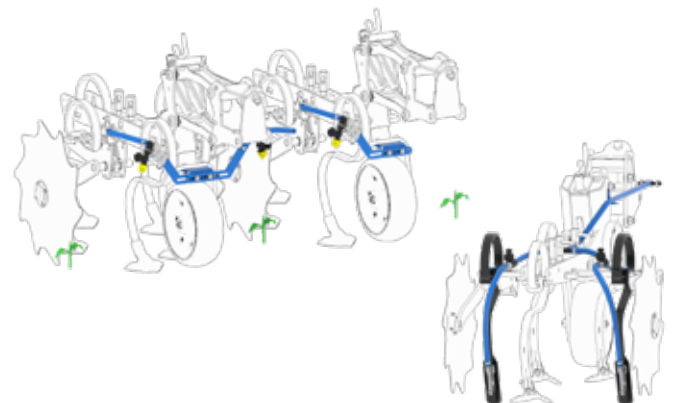



PRECICAM

Système de translation pour toutes les cultures avec des voies normales!

- Attelage arrière 3 points de catégorie 2 ou 3 Correction latérale hydraulique de 400 mm
- Largeur de transport de 3 m ou 3,50 m selon la configuration.
- Guidage des rangées par caméra, palpeurs ou commande manuelle

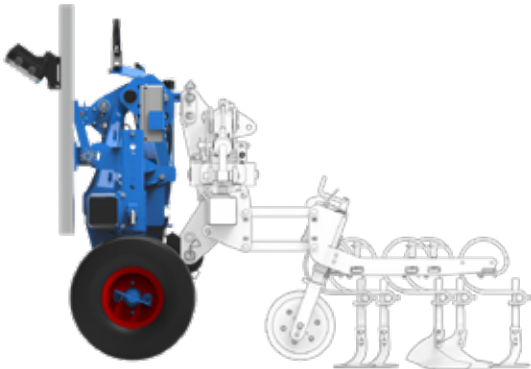

Interface de pilotage & bineuse =
2 machines

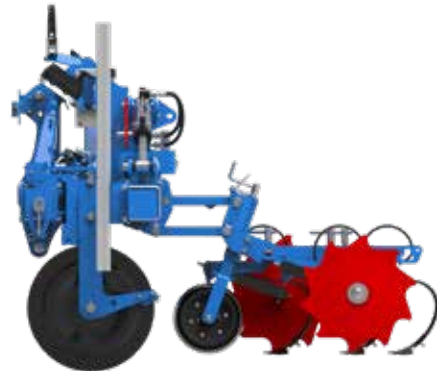

Bineuse avec pilotage intégré =
1 machine

PRECICAM XS

Système de translation pour les cultures en planche, les cultures spéciales et les voies étroites!

- Particulièrement adapté aux cultures maraîchères et aux cultures spéciales
- Attelage arrière 3 points catégorie 2
- Correction latérale hydraulique de 400 mm
- Largeur de transport 2.40 m ou 3.50 m selon la configuration
- Guidage des rangées par caméra, palpeurs ou commande manuelle





PENTERRA

La machine pour un travail polyvalent du déchaumage et du sol!

- Largeurs de travail de 3 m à 7 m
- Pour un travail du sol superficiel de 5 cm à 15 cm de profondeur de travail
- Idéal pour le déchaumage et le labour des prairies
- 5 rangées de dents pour une manutention optimale des matériaux et flux de fond
- Ajustement sans outil



XENOS HD

Le déchaumeur à disques rapide!

- Largeurs de travail de 3 à 6 m
- Profondeurs de travail de 5 à 15 cm
- Repliable hydrauliquement jusqu'à 2,50 m - via deux vérins à double effet
- Réglage hydraulique de la profondeur de travail

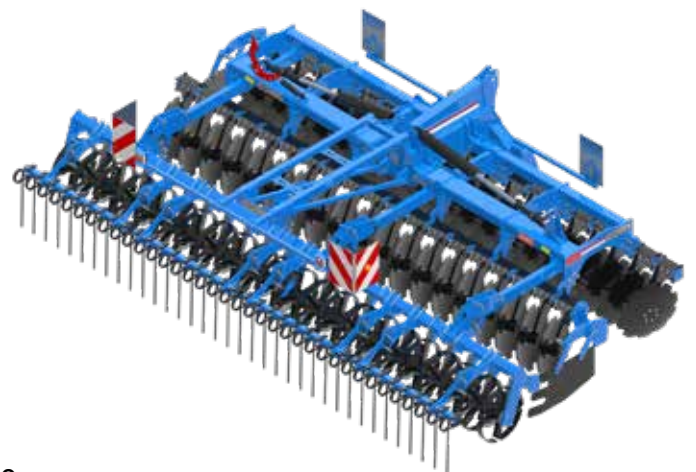



PRÉPARATION DE SOL EN SURFACE



URASI

Le cultivateur de précision idéal pour le travail des sols ultra-plats!

- Largeurs de travail de 3 à 6 m
- Profondeurs de travail de 2 à 8 cm
- 4 rangées de dents | Socs coeur 250 mm
Sur-coupe de 80 mm
- Contrôle de la hauteur via quatre roues de guidage
- Herse à dents



PRÉPARATION DE SOL EN PROFONDEUR



ONATAR NEO

Un travail du sol polyvalent!

- Largeurs de travail de 3 à 5 m
- Réglage hydraulique de la profondeur de travail de 5 cm à 30 cm
- Verrouillage non-stop ou par boulon de cisaillement
- 3 rangées de dents
- Cadre rigide ou pliable 3 m de largeur de transport
- Déflecteurs à deux côtés guidés par parallélogramme

VOS PARTENAIRES DE VENTE & DE SERVICE

FR	1470	Estavayer	UMATEC Estavayer	058 434 04 40	estavayer@umatec.ch
FR	1564	Domdidier	UMATEC Domdidier	058 434 04 30	domdidier@umatec.ch
FR	1733	Treyvaux	UMATEC Treyvaux	058 434 04 70	treyvaux@umatec.ch
FR	1773	Chandon	Christan SA	026 476 60 00	info@christan.ch
JU	2942	Alle	UMATEC Jura	058 434 04 10	alle@umatec.ch
NE	2112	Môtiers	AMS Sàrl	032 861 33 38	michael.morganti@ams-sarl.ch
VD	1113	St.-Saphorin	Atelier CoPra Sàrl	021 803 79 00	info@ateliercopra.ch
VD	1148	Cuarnens	Wulliens Sàrl	021 864 51 36	y.wuillens@wuillens.ch
VD	1267	Vich	Tracto-Jardin Sàrl	022 364 16 32	o.monachon@tracto-jardin.ch
VS	1868	Collombey	Ries Sàrl	024 471 10 10	info@ries-tech.ch
ZH	8460	Marthalen	Meier Maschinen AG	052 305 42 42	info@hm-maschinen.ch
ZH	8543	Bertschikon	Lüscher Landmaschinen & Motorgeräte	052 305 42 42	info@landtech.ch



Contactez votre partenaire CARRÉ ou votre responsable de vente:



Michaël Progin
Romandie
079 622 83 82



Patrick Müller
Mittelland
079 266 46 72



Découvrez la gamme de produits complet.



Laissez-vous impressionner! CARRÉ montre ses machines en action: